

# Кровельная продукция

## Инструкция по монтажу

### Водосточные системы

Водосточные системы Ruukki изготавливаются из горячеоцинкованной стали толщиной 0,6 мм с двусторонним полимерным покрытием Pural. Вы можете выбрать полукруглую или прямоугольную водосточную систему в различных цветовых решениях.

#### Область применения

- жилые дома
- общественные здания
- промышленные сооружения
- здания под офисы
- реновация и реконструкция

Ruukki является специалистом в области металла, на которого Вы можете положиться от начала и до конца, если Вам необходимы материалы, компоненты, системы и комплексные решения, основанные на металле. Мы постоянно развиваем нашу деятельность и ассортимент нашей продукции согласно Вашим потребностям.

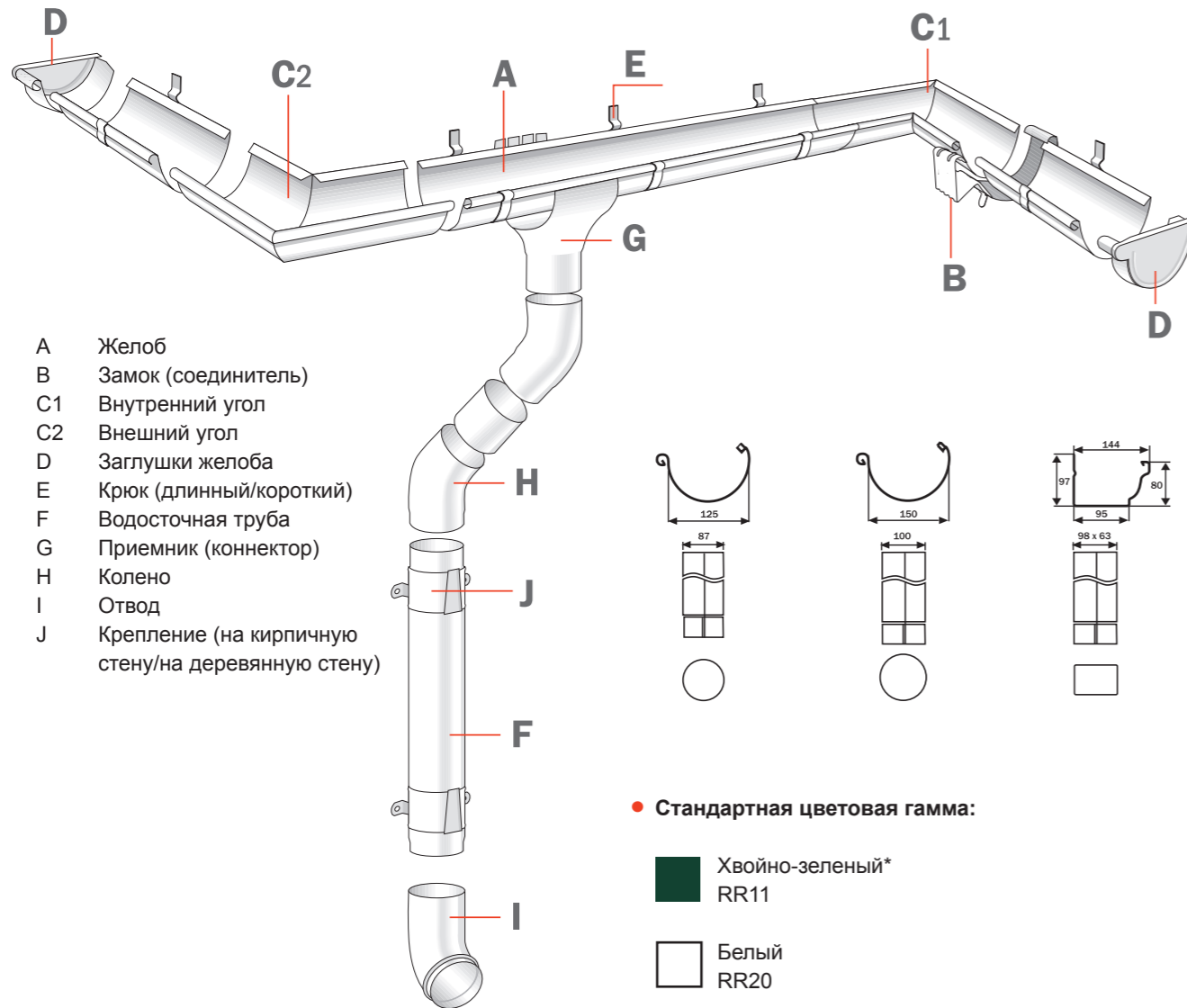

- A Желоб
- B Замок (соединитель)
- C1 Внутренний угол
- C2 Внешний угол
- D Заглушки желоба
- E Крюк (длинный/короткий)
- F Водосточная труба
- G Приемник (коннектор)
- H Колено
- I Отвод
- J Крепление (на кирпичную стену/на деревянную стену)

• Стандартная цветовая гамма:

- Хвойно-зеленый\*  
RR11
- Белый  
RR20
- Темно-серый  
RR 23
- Красный  
RR29
- Темно-коричневый  
RR32
- Черный  
RR33
- Кирпично-красный  
RR750

Другие цвета — по специальному заказу

\* Только для малой водосточной системы (125/87)

**Гарантия**

На водосточные системы Ruukki с полимерным покрытием Pural предоставляется гарантия сроком 20 лет.

Pural — собственная разработка компании, давно ставшая общепринятым атрибутом качественных кровельных систем. Покрытие уникально по потребительским свойствам и долговечности. Это касается всех его характеристик: стойкости к коррозии и механическим воздействиям; устойчивости к атмосферным воздействиям и агрессивным средам; долговечности и срока гарантии; стойкости цвета; самоочистения при дожде.

С 1 января 2008 года компания Ruukki начала процесс гармонизации системы названий продукции, предназначенной для строительства. Главная цель преобразований состоит в том, чтобы повысить эффективность обслуживания клиентов, предоставляя унифицированную и четкую информацию по всему спектру изделий Ruukki, предназначенных для строительства.

Названия продукции включают в себя описание товара и код, обозначающий точные технические характеристики конкретного изделия. Например, в случае с водосточными желобами и трубами, последние четыре цифры указывают на их длину.

• Полукруглая водосточная система: желоба диаметром Ø 150 мм, трубы Ø 100 мм

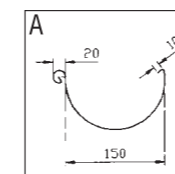

Желоб полукруглый 150  
R5OG1502000  
R5OG1504000

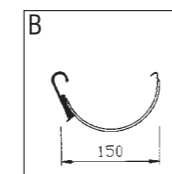

Замок (соединитель)  
круглый R5OG150J

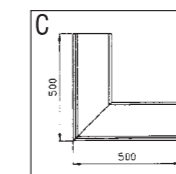

Угол 150  
внутренний R1OG150C190  
внешний R1OG150CE90

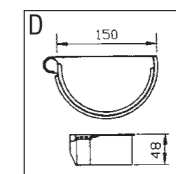

Затруски желоба 150  
R5OG150EP

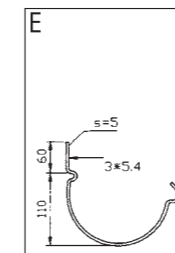

Крюк короткий 150  
R2OG150BS

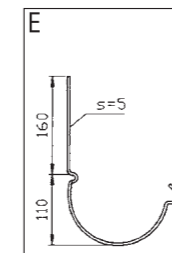

Крюк длинный 150  
R2OG150BL

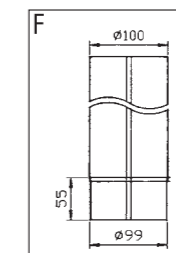

Труба круглая 100  
R4OD1001000  
R4OD1002500  
R4OD1004000

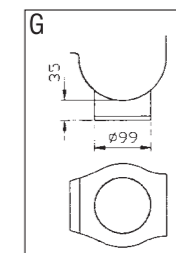

Приемник воды из  
круглого желоба в круглую  
трубу (коннектор) 150/100  
R4OG1501000

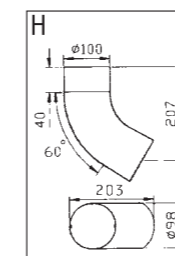

Колено круглое 100  
R1OD100N

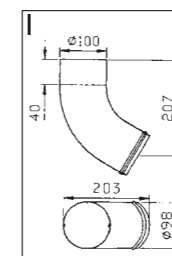

Отвод круглый 100  
R4OD100O

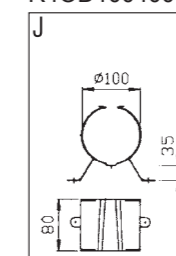

Крепление на  
деревянную стену 100  
R2OD100BW

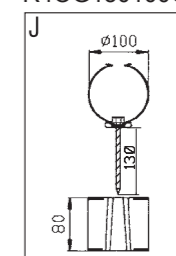

Крепление на  
кирпичную стену 100  
R2OD100BR130

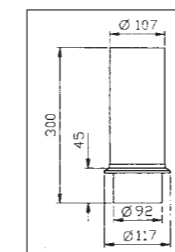

Отвод в колодец  
100/300 R4OD100J

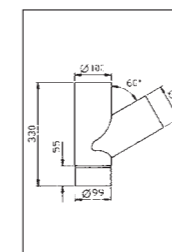

Тройник круглый 100  
R4OD100Y

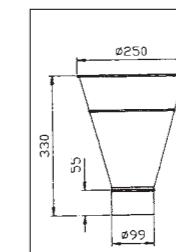

Воронка круглая 100  
R4D100W

• Полукруглая водосточная система: желоба  $\varnothing$  125 мм, трубы  $\varnothing$  87 мм

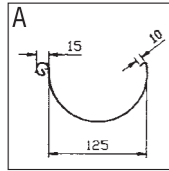

Желоб полукруглый 125  
R5OG1252000  
R5OG1254000

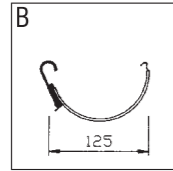

Замок (соединитель) круглый  
R5OG125J

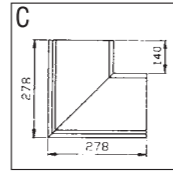

Угол 125  
внутренний R1OG125CI90  
внешний R1OG125CE90

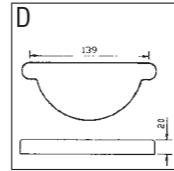

Заглушки желоба 125  
R5OG125EP

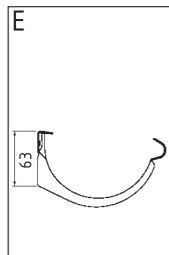

Крюк короткий  
специальный 125  
R2OG125BS

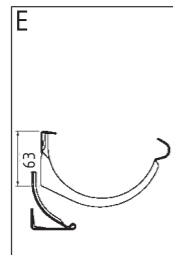

Крюк регулируемый 125  
R2OG125BA

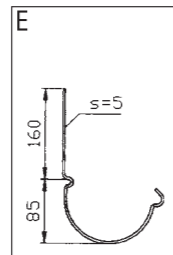

Крюк длинный 125  
R2OG125BL

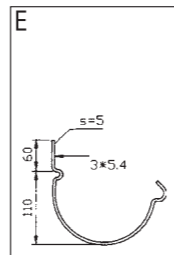

Крюк короткий 150  
R2OG150BS

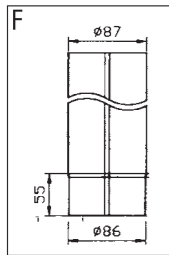

Труба круглая 87  
R4OD871000  
R4OD872500  
R4OD874000

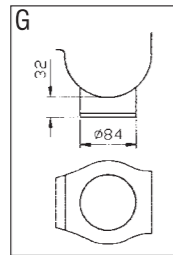

Приемник воды из  
круглого желоба в круглую  
трубу (коннектор) 125/87  
R4OG12587O

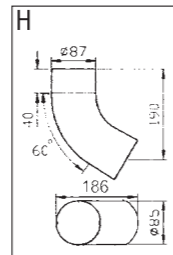

Колено круглое 87  
R1OD87N

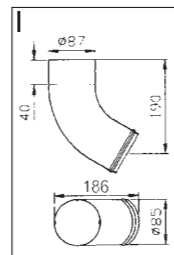

Отвод круглый 87  
R4OD87O

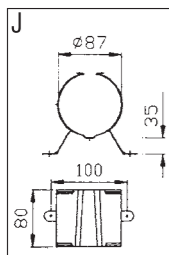

Крепление на  
деревянную стену  
R2OD87BW

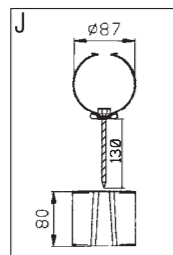

Крепление на  
кирпичную стену  
R2OD87BR130

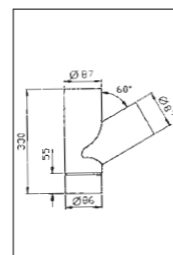

Тройник круглый 87  
R4OD87Y

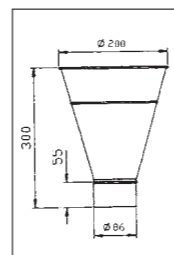

Воронка круглая 87  
R4D87W

• Прямоугольная водосточная система

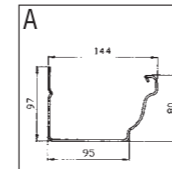

Желоб прямоугольный  
R5EG2000  
R5EG4000

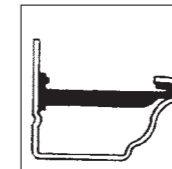

Внутреннее  
крепление желоба  
R2EGBI

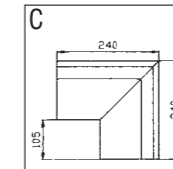

Угол  
внутренний R1EGCI  
внешний R1EGCE

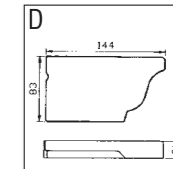

Заглушки желоба  
R5EGEP

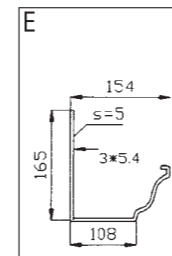

Крюк короткий  
R2EGBS

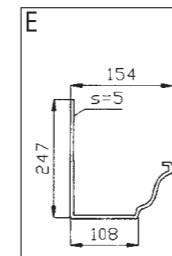

Крюк длинный  
R2EGBL

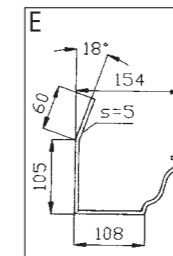

Крюк 1:3  
R2EGB13

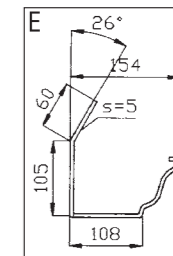

Крюк 1:2  
R2EGB12

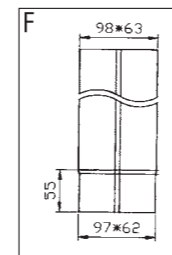

Труба прямоугольная  
R4ED1000  
R4ED2500  
R4ED4000

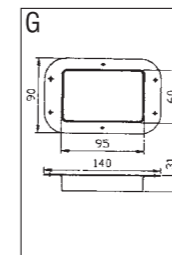

Приемник воды из  
прямоугольного желоба  
в прямоугольную трубу  
(коннектор) R4EGEEO

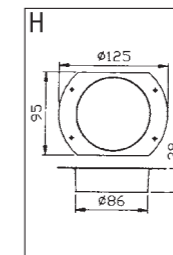

Приемник воды из  
прямоугольного желоба  
в круглую трубу  
(коннектор) R4EGE87O

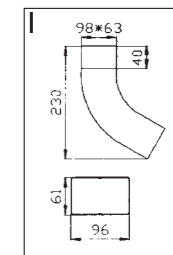

Колено  
R1EDN

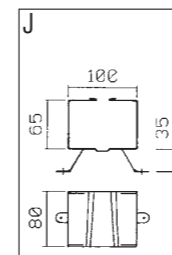

Крепление на  
деревянную стену  
R2EDBW

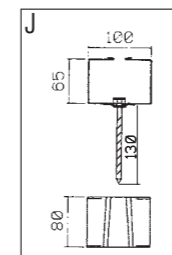

Крепление на  
кирпичную стену  
R2EDBR130

• **Установка опорных крюков**

Опорные крюки желоба установить так, чтобы внешний край желоба был на 25 мм ниже продолжения плоскости крыши. Первый и последний опорные крюки следует установить на расстоянии примерно 150 мм от конца свеса крыши. Уклон желоба должен составлять от 2 до 5 мм на погонный метр. Опорные крюки следует установить так, чтобы расстояние между ними не превышало 900 мм.

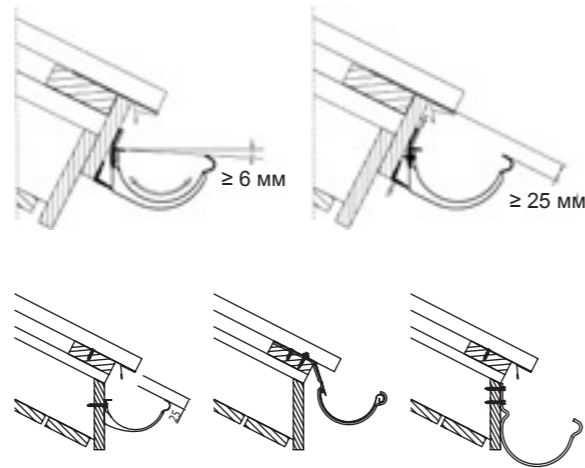

**Ruukki рекомендует** новое, усовершенствованное решение для водосточных систем — регулируемый крюк для крепления желобов и специальный короткий крюк. Эта система позволяет крепить крюки для желобов на вертикальные лобовые доски и лобовые доски под 90 градусов по отношению к уклону кровли. Таким образом, можно самостоятельно задавать угол закрепляемых кронштейнов по отношению к лобовой доске. Ранее для крепления водосточных желобов использовались 4 различных вида крюков: каждый под своим углом наклона. Новый крюк является заменой всем четырем крюкам. Регулируя направление крюка, можно крепить его почти на все стандартные уклоны кровель и крепежные плоскости. Новая система позволяет сократить срок монтажа водосточной системы и исключить ошибки при заказе крюков под желоба.

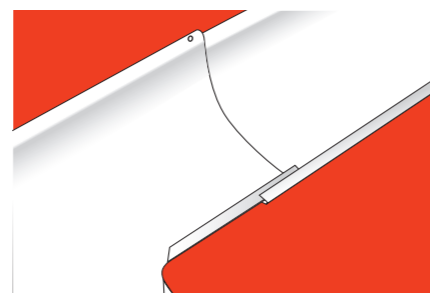
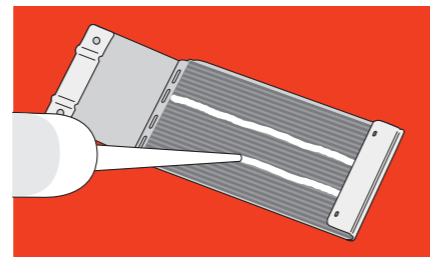
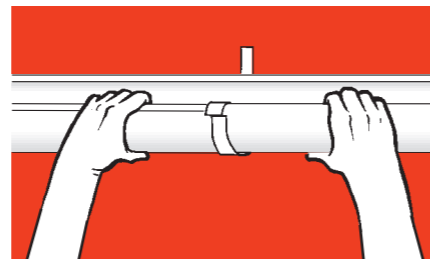

• **Крепление желобов и наращивание желобов**

Установить желоб, прижимая заднюю кромку до упора на опорный крюк, после чего установить на место переднюю кромку желоба. Желоб установить на место максимально точно, так как при смещении желоба можно повредить полимерное покрытие.

Полукруглые желоба ставить торцами встык и соединять между собой замком, начиная с заднего конца замка. Прямоугольные желоба соединяют без замка, используя заклепки. Соединения уплотняют герметиком.

• **Соединение желобов с помощью углового элемента**

При стыковке углового элемента замок не применяется, поскольку элемент вставляется в желоб. Опорные крюки установить по обоим краям угольника. В угловом желобе имеется калибратор, благодаря которому соединение осуществляется без замка. Соединение углом выполняется аналогично, при этом стык дополнительно закрепляется заклепками.

• **Торцы желоба**

Торцы желоба закрывают заглушками; заглушки крепят саморезами или заклепками. Обработайте стык герметиком. Заглушки можно прикрепить на желоб и после установки желоба на место.

• **Установка приемника воды**

Желоб и водосточную трубу соединяют обычно приемником воды, а в местах большого схода воды — воронкой.

Отверстие для монтажа приемника воды из желоба в трубу легко вырезать в нужном месте. На полукруглом желобе нужно сделать надрез формы V. На прямоугольном желобе делается надрез формы X и углы разреза выгибают наружу желоба.

Приемник следует прикрепить к желобу до окончательной установки желоба на опорные крюки. В местах нахлеста тоже используют силикон по всему контуру примыкания. Приемник устанавливают на место разреза, начав с передней кромки.

• **Монтаж труб**

Водосточные трубы собираются и скрепляются между собой на земле, после чего стыкуются с приемником воды и устанавливаются на место. Прямой отрезок трубы между двумя коленами измеряется и распиливается, начиная с узкого конца трубы, для получения нужной длины.

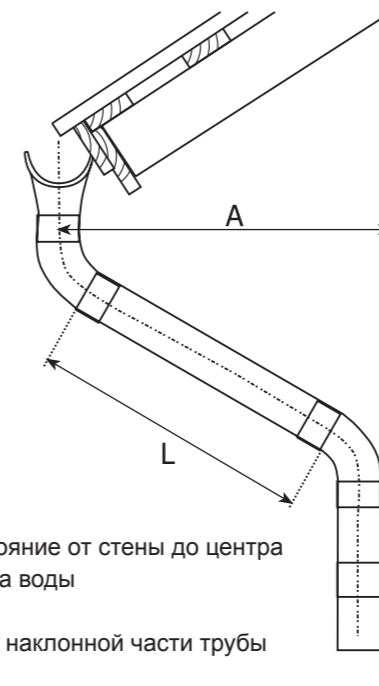

A = расстояние от стены до центра приемника воды

L = длина наклонной части трубы

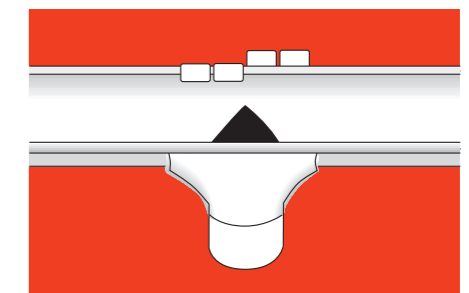
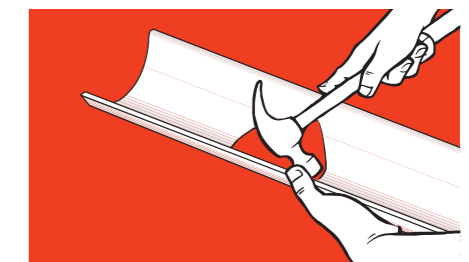
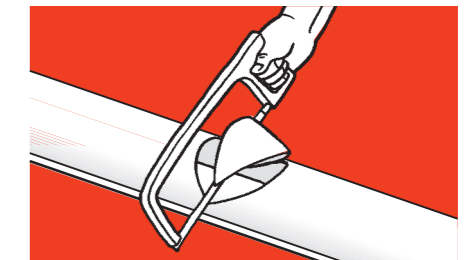
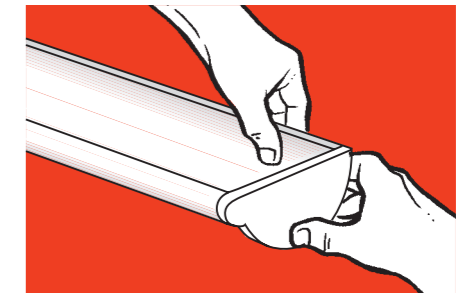

• **Длина наклонной части**

A	L	A	L	A	L
500	390	680	590	860	800
520	410	700	620	880	830
540	430	720	640	900	850
560	460	740	660	920	870
580	480	760	690	940	890
600	500	780	710	960	920
620	530	800	730	980	940
640	550	820	760	1000	960
660	570	840	780		

● **Установка креплений**

Компания Ruukki предлагает 2 вида креплений для водостока — на деревянные и кирпичные стены. Водосточную трубу крепят специальными держателями к стене здания с максимальным расстоянием между креплениями 1900 мм. В местах стыка следует устанавливать дополнительные крепления. Отвод прикрепляется на высоте не менее 200 мм от земли.

● **Уход за водосточной системой**

Для обеспечения долгого срока службы водосточной системы нужно регулярно следить за состоянием всех элементов системы. Желоба, заглушки, трубы и места их соединения подлежат ежегодной проверке. Скопившиеся в желобах листья и прочий мусор нужно периодически удалять. Во избежание попадания листьев в желоба рекомендуется пользоваться специальными защитными сетками.

Загрязненные места следует мыть мягкой щеткой и водой. Можно применять и мойку под давлением (давление <50 бар). Въевшуюся в поверхность грязь удаляют с помощью специального моющего средства, предназначенного для окрашенных поверхностей. Средство смыть водой после воздействия на поверхность в течение 1–2 мин. Сильнодействующими химикатами и растворителями пользоваться нельзя! Любые дефекты поверхности кровельного листа необходимо покрыть краской сразу после их обнаружения.

